

IDENTIFIKAČNÉ ÚDAJE

TELCO DT- 401SMS
Telefónny prístroj DECT/GAP



DECT

Tento prístroj je určený k pripojeniu na analógovú telefónnu prípojku v Slovenskej republike.

Rádiová časť zariadenia vyhovuje všeobecnému povoleniu č. VPR-07/2001.

TELCO systems, s.r.o. týmto vyhlasuje, že telefónny prístroj TELCO DT- 401SMS spĺňa základné požiadavky a všetky príslušné ustanovenia Smernice 1995/5/ES.

Vyhlásenie o zhode podpísané štatutárnym zástupcom výrobcu je umiestnené na www.telco.sk.

TELCO systems, s.r.o., Sládkovičova 39, Banská Bystrica, Slovenská republika
pracuje v systéme riadenia kvality podľa ISO 9001, číslo certifikátu 12 100 20620 TMS
www.telco.sk

Výrobca si vyhradzuje právo na priebežnú inováciu výrobku.

© TELCO systems, s.r.o., Slovak republic
Edition 06/2005

TELCO®

TELCO - registrovaná ochranná známka TELCO systems, s.r.o., Slovensko

MU-401SMS 6/2005

NÁVOD NA OBSLUHU

SK



TELCO DT-401SMS

Bezšnúrový telefónny prístroj DECT

OBSAH

Bezpečnostné informácie.....	4
Popis.....	5
Inštalácia.....	6
Základné vlastnosti.....	7
Zmena názvu mikrotelefónu.....	7
Nastavenie jazyka.....	8
Nastavenie typu a hlasitosti zvonenia	8
Nastavenie kontrastu displeja.....	9
Nastavenie hlasitosti reproduktora.....	10
Nastavenie tónu kláves.....	10
Funkcia pauza vo voľbe	10
Voľba čísla zobrazeného na displeji	11
Opakovanie posledne volaných čísel.....	11
Manuálna voľba z klávesnice.....	12
Funkcia SPEAKERPHONE.....	12
Prijatie hovoru	12
Funkcia MUTE.....	12
Funkcia FLASH	12
Funkcia PAGE	13
Upozornenie na vybitú batériu.....	13
Uchovanie pamätí.....	13
Mikrotelefón mimo dosah.....	14
Detské volanie.....	14
Výber typu voľby.....	15
Telefónny zoznam.....	16
Telefónny zoznam.....	16
Vytvorenie záznamu.....	16
Oprava záznamu.....	17
Vymazanie záznamu.....	18
Vyhľadanie záznamu.....	18
Identifikácia volajúceho.....	19
Zobrazenie čísla volajúceho.....	19
Informácie na displeji.....	19
Identifikácia prijatej hlasovej správy.....	19
Prezeranie obsahu zaznamenaných hovorov.....	20
Spätne volanie na zmeškaný hovor.....	20
Vymazanie čísla zo zoznamu zmeškaných hovorov.....	20
SMS FUNKCIE	21
Pamäť textových správ.....	21
Písanie a odosielanie SMS správy	21
Čítanie prijatej správy.....	22
Odosielanie správy.....	23
Preposlanie - postúpenie správy.....	23
Vymazanie správy.....	24
Úprava správy.....	24
Upozornenie na prijatú správu.....	24
Odpoveď na prijatú správu.....	25
Nastavenie čísla SMS centra	26

PROBLÉMY A ICH RIEŠENIE

1. Nie je oznamovací tón.

- Skontrolujte, či je zapojený sieťový adaptér, svieti kontrolka napájania a či je zapojená linková šnúra.
- Batéria môže byť plne vybitá. Nabíjajte batériu aspoň 10 hodín.
- Presuňte mikrotelefón bližšie k základni.

2. Pípanie mikrotelefónu.

- Presuňte mikrotelefón bližšie k základni, pípanie môže indikovať, že mikrotelefón je mimo dosah základne.
- Nabite opäť batériu prístroja, pípanie môže znamenať, že je slabá batéria.
- Umiestnite základňu ďalej od elektrických spotrebičov (napríklad televízor, počítač a pod.), zníži sa tým interferencia.
- Zmeňte pozíciu základne, je možné že sa tým zlepší príjem.

3. Ďalšie problémy s prístrojom.

- Odpojte sieťový adaptér zo základne a vyberte batériu z mikrotelefónu. Potom opäť zapojte sieťový adaptér a batériu.

Ak problémy pretrvávajú, kontaktujte dodávateľa prístroja. Nepokúšajte sa prístroj opraviť, ani prístroj nerozoberajte.

POZNÁMKY K BATÉRII

1. Nepoužívajte obyčajné (nenabíjateľné) batérie. Používajte len batérie nabíjateľné typu 1,2V, typu AAA Nickel Metal Hybride (Ni-MH).
2. Nenabíjajte batérie určené do telefónu na inom zariadení, ak batérie vymieňate, vymeňte vždy všetky.
3. Batéria sa nabíja vždy pri odložení mikrotelefónu na základňu alebo nabíjačku.
4. Aby ste dosiahli čo najdlhšiu životnosť batérií, pred prvým použitím telefónu nechajte batérie nabíjať po dobu minimálne 10-14 hodín. Po úplnom nabití batérií zložte mikrotelefón zo základne alebo nabíjačky a používajte ho mimo základne až kým sa batéria úplne nevybije. Tento postup dodržujte minimálne počas prvých 3-4 cyklov nabitia batérie. Následne môžete batérie nabíjať a vybíjať ľubovoľne.
5. Ak dlhšiu dobu nepoužívate prístroj, vyberte batérie.
6. Ak sa Vám po určitej dobe používania telefónu zdá, že kapacita batérií poklesla, nechajte ich opäť úplne vybiť a znova ich nabíjajte po dobu 10-14 hodín, prípadne tento cyklus niekoľkokrát opakujte. Kapacita batérií sa týmto spôsobom môže opäť obnoviť.
7. Ak sa výrazne zníži dosah prístroja, alebo batérie sa veľmi rýchlo vybíjajú, vymeňte batérie, prípadne kontaktujte dodávateľa prístroja.
8. Čas hovoru mikrotelefónu je asi 16 hodín.
9. Pohotovostný režim je asi 120 hodín.

ÚDRŽBA PRÍSTROJA

1. Na utieranie prístroja používajte suchú handričku. Nepoužívajte benzín, rozpúšťadlá a iné chemické prostriedky. Nepoužívajte ani čistiaci prášok.
2. Chráňte prístroj pred prachom, vlhkosťou, vysokou teplotou a vibráciami. Nevystavujte prístroj priamemu slnečnému svetlu.

OBSAH

Ďalšie funkcie.....	27
Zmena PIN čísla základne.....	27
Nastavenie Prefix čísla.....	28
Blokovanie voľby vybraných čísel.....	29
Systémové vlastnosti.....	30
Príhlásenie mikrotelefónu.....	30
Odhlásenie mikrotelefónu.....	32
Výber základne.....	33
Výber mikrotelefónu s prioritným zvoním.....	34
Interkom.....	35
Presmerovanie hovoru.....	36
Konferenčný hovor.....	37
Poznámky k batérii.....	38
Údržba prístroja.....	38
Problémy a ich riešenie.....	39
Identifikačné údaje.....	40

BEZPEČNOSTNÉ INFORMÁCIE

Aby sa pri používaní telefónneho prístroja predišlo nebezpečenstvu požiaru, úrazu elektrickým prúdom a poraneniu osôb, dodržiavajte nasledujúce bezpečnostné pokyny:

1. Prečítajte si prosím pozorne všetky informácie v tomto návode na obsluhu pred prvým použitím prístroja.
2. Dodržte všetky inštrukcie uvedené v návode.
3. Neodkladajte nič na kábel napájania. Neumiestňujte výrobok na také miesto, kde napájací kábel môže byť prístupný alebo zachytený prechádzajúcimi osobami.
4. Výrobok možno pripojiť jedine na taký typ napájacej siete, aký je uvedený na nálepke sieťového adaptéra.
5. Nepoužívajte prístroj blízko vody, alebo keď máte vlhké ruky; napríklad pri sprche, umývadle, kuchynskom dreze alebo práčke, na mokrom podklade, alebo pri bazéne.
6. Pred čistením výrobok odpojte z napájacej siete. Nepoužívajte tekuté a aerosólové čističe. Na utieranie použite suchú handričku.
7. Nerozoberajte tento výrobok. Ak je potrebné výrobok opraviť, zverte ho kvalifikovanému servisnému pracovníkovi. Otvorenie alebo odstránenie krytov vás môže vystaviť nebezpečnému napätiu alebo iným rizikám. Nesprávne poskladanie výrobku môže zapríčiniť úraz elektrickým prúdom pri následnej prevádzke.
8. Vyvarujte sa skratovaniu napájacích kontaktov, môže to mať za následok poškodenie prístroja, nebezpečenstvo požiaru alebo úraz elektrickým prúdom.
9. Ak sa vyskytnú nasledujúce okolnosti, výrobok odpojte zo sieťovej zástrčky a zverte ho kvalifikovanému servisnému pracovníkovi:
 - keď je napájací kábel poškodený.
 - ak sa do výrobku rozliala kvapalina, alebo ak bol výrobok vystavený dažďu alebo vode.
 - ak sa výrobok nespráva normálne, keď postupujete podľa návodu na obsluhu. Vykonajte len tie úkony, ktoré sú uvedené v návode na obsluhu. Nesprávna manipulácia môže mať za následok ďalšie poškodenie, ktoré pridáva prácu servisnému pracovníkovi.
 - ak výrobok spadol, alebo bol poškodený kryt.
10. Prístroj môže ovplyvniť činnosť niektorých medicínskych prístrojov.

SYSTÉMOVÉ VLASTNOSTI

KONFERENCEŇNÝ HOVOR

Ak je na mikrotelefóne 1 nadviazaný hovor, je možné uskutočniť konferenčný hovor medzi vonkajšou linkou a dvomi mikrotelefónmi.

1. Počas hovoru na mikrotelefóne 1 stlačte kláves . Na displeji sa zobrazí VOLAT SLUCHADLO CISLO:.

Zadajte číslo mikrotelefónu, s ktorým chcete uskutočniť konferenčný hovor. Napríklad 2.

2. Mikrotelefón 2 bude zvonit' a na displeji sa zobrazí VOLANIE Z: SLUCHADLO 1.

Na mikrotelefóne 2 stlačte kláves .

3. Pre nadviazanie konferenčného spojenia stlačte na mikrotelefóne 1 kláves "#".

Bude nadviazané spojenie všetkých troch účastníkov.

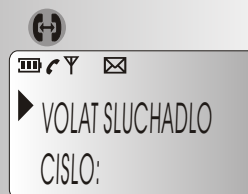

ZADEJTE ČÍSLO SLUCHADLA

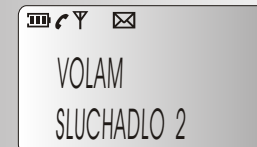

PRESMEROVANIE HOVORU

Prístroj umožňuje prepojiť aktívny hovor z jedného mikrotelefónu na druhý. Napríklad: prepnutie hovoru z mikrotelefónu 1 na mikrotelefón 2.

1. Počas hovoru na mikrotelefóne 1 stlačte kláves . Na displeji sa zobrazí VOLAT SLUCHADLO CISLO:.

Zadajte číslo slúchadla, na ktorý má byť hovor presmerovaný (napríklad 2).

Na mikrotelefóne 1 potom stlačte kláves .

2. Mikrotelefón 2 bude zvoniť a na displeji sa zobrazí VOLANIE Z: SLUCHADLO 1. Prevezmite hovor.

Ak mikrotelefón neodpovie do 30 sekúnd, hovor sa vráti späť na mikrotelefón 1.

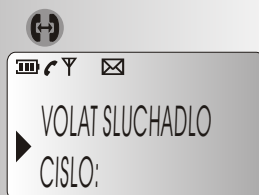

ZADAJTE ČÍSLO SLÚCHADLA

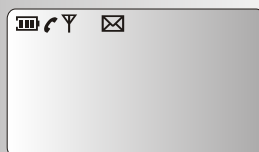
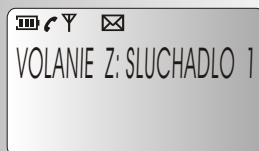
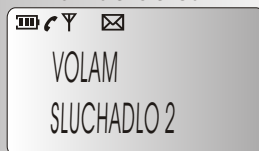

MIKROTELEFÓN

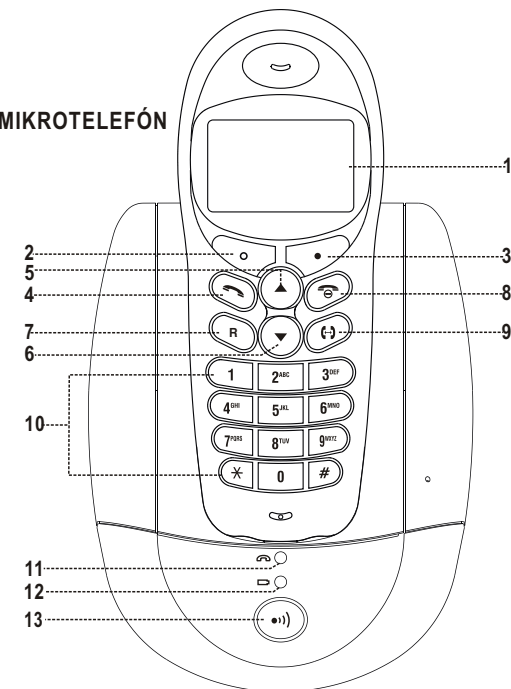

- <1> LC DISPLEJ
- <2> MENU/OK
- <3> SPRÁVY/SPÄŤ
- <4> PRIJATIE HOVORU
- <5> ▲
- <6> ▼
- <7> FLASH (R)
- <8> UKONČENIE HOVORU
- <9> PREPOJIŤ (INTERCOM)
- <10> KLÁVESY VOĽBY
- <11> INDIKÁCIA PREVÁDZKY
- <12> INDIKÁCIA NAPÁJANIA
- <13> PAGE
- <14> KONEKTOR PRE PRIPOJENIE NAPÁJANIA
- <15> KONEKTOR PRE PRIPOJENIE LINKY

ZÁKLADŇA

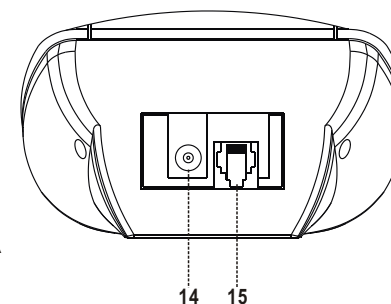

INŠTALÁCIA

PRAKTICKÉ POZNÁMKY PRED INŠTALÁCIOU

Pracovný dosah bezšnúrového telefónu závisí od mnohých faktorov, ako sú počasie, konštrukcia a tvar vášho domu, atď. Železobetónové a hliníkové steny, izolácia alumíniovou fóliou a železné zastrešenie môžu obmedzovať pracovný dosah. Fluorescenčné svietidlá a niektoré zariadenia ako mikrovlnné rúry a podobné môžu spôsobiť rušenie.

Aby ste dosiahli čo najčistejší príjem:

- Sieťový adaptér zapojte do zástrčky, ktorá nie je v rovnakom okruhu, ako je rádio, televízia, hi-fi veža alebo počítač.
- Neinštalujte základňu bezšnúrového telefónu do blízkosti elektrických zariadení ako sú mikrovlnné rúry, televízory alebo počítače.
- Príjem sa môže výrazne zlepšiť, ak umiestnite základňu na vyššie poschodie.

INŠTALÁCIA BEZŠNÚROVÉHO TELEFÓNU

Pripojenie telefónnej linky

Linkovú šnúrou s modulárnymi konektormi pripojte základňu do telefónnej zásuvky (obr. 2). DT-401 SMS je dodávaný s linkovou šnúrou, zakončenou modulárnymi konektormi, zodpovedajúcimi schválenému typu vidlice. Ak vaša telefónna zásuvka nezodpovedá tomuto typu vidlice, použite vhodnú redukciu alebo sa obráťte na dodávateľa prístroja, ktorý Vám zabezpečí odborné pripojenie.

Pripojte základňu na napájacie napätie pomocou sieťového adaptéra (obr. 2), ktorý je súčasťou dodávky. Indikátor napájania na základni (12) sa rozsvieti.

Do mikrotelefónu vložte batérie (obr. 3).

1. Vysuňte kryt batérií v smere šípky podľa obrázku.
2. Vložte batérie do slúchadla (poloha batérií je vyobrazená vo vnútri slúchadla). Dodržte správnu polaritu. (Poznámka: nesprávna orientácia batérií môže poškodiť slúchadlo.)
3. Zasuňte kryt batérií späť. (Pri výmene batérií použite len nabíjateľné Ni-MH batérie typu AAA. Nepoužívajte iný typ batérií.)

Po niekoľkých sekundách bude mikrotelefón emitovať uvítací tón. Umiestnite mikrotelefón na základňu a nechajte nabíť batériu po dobu 10 hodín, až pokým indikátor batérie na displeji neprestane blikať

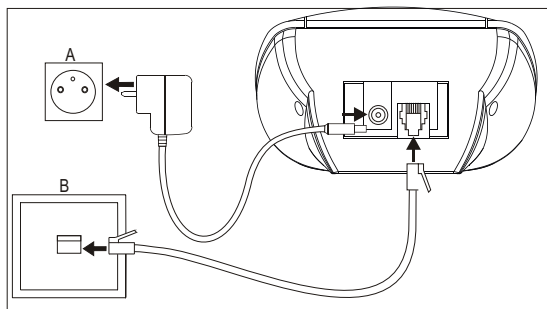

Obr. 2

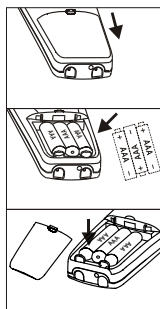

Obr. 3

Mikrotelefón je prihlásený na základňu, s ktorou je predávaný. Ikona antény sa rozsvieti a signalizuje že prenosná časť je synchronizovaná so základňou.

Upozornenie:

Nikdy neinštalujte telefónnu prípojku počas búrky.

Poznámka:

Základňa musí byť pripojená k správne pracujúcej elektrickej zásuvke. Telefónny hovor z mikrotelefónu nemôže byť uskutočnený, ak je základňa odpojená od napájacej siete, alebo nastal výpadok elektrického prúdu. Telefón pracuje na frekvencii 1,89 Ghz.

SYSTÉMOVÉ VLASTNOSTI

INTERKOM

Ak sú na základni zaregistrované aspoň dva mikrotelefóny, je možné uskutočniť hovor medzi mikrotelefónmi.

1. Stlačte kláves .
Na displeji sa zobrazí VOLAT SLUCHADLO SLUCHADLO CISLO: .
2. Stlačte číslo mikrotelefónu, na ktorý chcete zavolať.
Napríklad chcete zavolať na mikrotelefón číslo 2. Stlačte 2, na displeji sa zobrazí VOLAM SLUCHADLO 2.

Na displeji mikrotelefónu 2 sa zobrazí VOLANIE Z: SLUCHADLO 1.
3. Teraz bude mikrotelefón číslo 2 zvoniť. Môžete prevziať hovor.

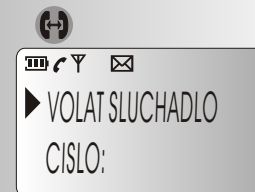

ZADAJTE ČÍSLO SLÚCHADLA

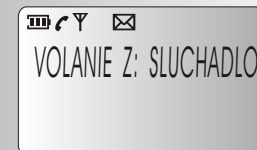
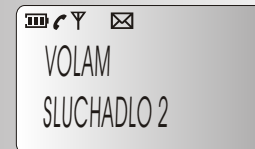

SYSTÉMOVÉ VLASTNOSTI

VÝBER SLÚCHADLA S PRIORITNÝM ZVONENÍM

Prednastavenie: bez priority

Ak je na základni zaregistrovaných viac mikrotelefonov, môžete nastaviť mikrotelefon ktorý bude zvonit ako prvý.

1. Stlačte **MENU** pre vstup do menu. Pomocou **▲/▼** vyberte ponuku SYSTEM. Potvrďte klávesom **OK**. Pomocou **▲/▼** vyberte ponuku PRIORIT ZVON.
2. Stlačte **OK** pre potvrdenie, na displeji sa zobrazí SLUCHADLO: *). "*" znamená, že nie je vybraný žiadny mikrotelefon.
3. Stlačte číslo mikrotelefonu (1 až 6) a vyberte mikrotelefon s prioritným zvonením. Napríklad stlačte "1" a vyberte mikrotelefon číslo 1.
4. Stlačte **OK** pre potvrdenie a návrat do základného stavu.

Poznámka

Ak nie je za základni zaregistrovaný mikrotelefon s číslom, ktoré vyberiete, ozve sa chybový tón. Vybraný prioritný mikrotelefon bude zvonit prvý, ak nikto neprevezme hovor, po druhom zvonení začnú zvonit aj ostatné mikrotelefóny zaregistrované na základni.

ZÁKLADNÉ VLASTNOSTI

ZMENA NÁZVU MIKROTELEFÓNU

Prednastavené meno mikrotelefonu je "MOBILE". Na displeji sa zobrazuje (MOBILE n) kde n = 1.....6 je číslo mikrotelefonu v poradí v akom bol mikrotelefon prihlásený k základni.

1. Stlačte kláves **MENU** pre vstup do menu. Pomocou kláves **▲/▼** vyberte (MENO SLUCHADL).
2. Potvrďte klávesom **OK**. Na displeji sa zobrazí (MENO _).
3. Stlačte VYMAZAT niekoľkokrát aby ste vymazali údaj zobrazený na displeji. Zadajte názov z klávesnice.
4. Po zadaní mena stlačte kláves **OK** pre potvrdenie a návrat do hlavného menu.

Nasledujúca tabuľka ukazuje rozmiestnenie písmen na klávesnici mikrotelefonu.

KLÁV.	1	2	3	4	5	6	7	8	9
ZNAK	MEDZERA . , ? , 1	A, B, C, 2	D, E, F, 3	G, H, I, 4	J, K, L, 5	M, N, O, 6	P, Q, R, S, 7	T, U, V, 8	W, X, Y, Z, 9

Poznámka:

1. Stlačením ① na klávesnici vložíte do textu medzeru. Opätovným stlačením ① sa na displeji vloží znak " , ". Ďalším stlačením sa vloží znak " . ". (Vkladanie znakov je cyklické.)
2. Pre vloženie názvu mikrotelefonu použite tabuľku uvedenú vyššie. Názov môže mať maximálne 10 znakov.
3. Ak nestlačíte žiadny kláves do 5 sekúnd, kurzor sa automaticky posunie na ďalšiu pozíciu.
4. Stlačte VYMAZAT a kurzor sa automaticky posunie o jedno miesto naspäť.

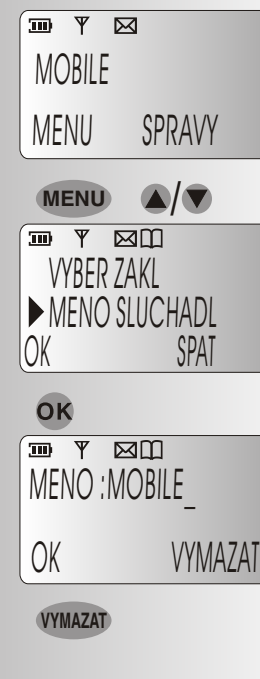
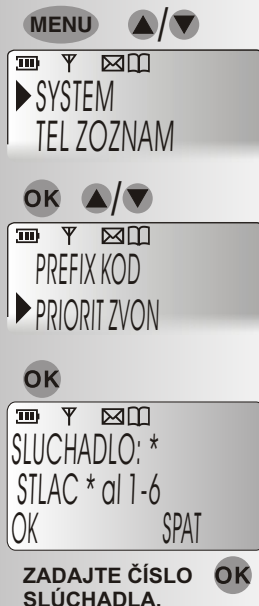

ZÁKLADNÉ VLASTNOSTI

NASTAVENIE KOMUNIKAČNÉHO JAZYKA

Na prístroji je prednastavený jazyk slovenský.

1. Stlačte kláves **MENU** pre vstup do menu. Stlačte **▲/▼** a vyberte (JAZYK).
2. Potvrďte klávesom **OK**. Na displeji sa zobrazí (SLOVAK).
3. Stlačte **▲/▼** a vyberte želaný jazyk.
4. Potvrďte klávesom **OK**.

NASTAVENIE TYPU ZVONENIA A HLASITOSTI ZVONENIA

Prednastavenie : TON 1 : HIGH.

1. Stlačte kláves **MENU** pre vstup do menu. Stlačte **▲/▼** a vyberte (TON ZVONENIA).
2. Potvrďte klávesom **OK**. Na displeji sa zobrazí (TON 1). Mikrotelefón bude generovať zvolenú melódiu (TON 1). Pomocou **▲/▼** vyberte žiadanú melódiu. Prístroj ponúka 3 typy melódií: TON1, TON2, TON3. Potvrďte klávesou **OK**.



SYSTÉMOVÉ VLASTNOSTI

VÝBER ZÁKLADNE

Prednastavenie: AUTOMATICKY

Každý mikrotelefón môže byť prihlásený na 4 základne.

Ak je mikrotelefón prihlásený na viac ako jednu základňu, je možné nastaviť výber základne automaticky alebo manuálne.

Ak je zvolený automatický výber základne, mikrotelefón vyberie automaticky najbližšiu základňu.

1. Stlačte **MENU** pre vstup do menu. Pomocou **▲/▼** vyberte ponuku VYBER ZAKL.
2. Potvrďte stlačením **OK**, na displeji sa zobrazí (AUTO 1 2 3 4). Ak je mikrotelefón prihlásený na dvoch základňových staniciach, zobrazí sa (AUTO 1 2 _ _). Nastavená základňa bude svietiť, ostatné budú blikať.
3. Stlačte to číslo na klávesnici, ktorú základňu chcete vybrať, alebo stlačte **0**, ak chcete nastaviť automatický výber základne (AUTO). Vybrané číslo základne bude svietiť, ostatné budú blikať. Pre návrat do základného stavu stlačte **OK**.

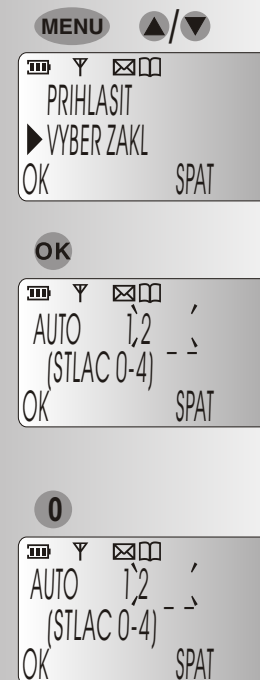

SYSTÉMOVÉ VLASTNOSTI

ODHLÁSENIE MIKROTELEFÓNU ZO ZÁKLADNE

Ak je základňa a mikrotelefón v základnom stave, je možné vybraný mikrotelefón odhlásiť zo základne.

1. Stlačte **MENU** pre vstup do menu.
2. Pomocou **▲/▼** vyberte ponuku SYSTEM.
3. Potvrďte klávesom **OK**, pomocou **▲/▼** vyberte ponuku ODHLASIT.
4. Potvrďte klávesom **OK**, na displeji sa zobrazí (PIN ZAKL _ _ _ _).
5. Zadajte 4 miestny PIN. Výrobné nastavenie je 0000. Ak je PIN správny, na displeji sa zobrazia čísla mikrotelefónov, ktoré sú prihlásené na základni, napr. ak sú prihlásené mikrotelefóny 1 a 2 (HS: 1 2 _ _ _ _).
6. Stlačte číslo mikrotelefónu, ktorý chcete odhlásiť. Na displeji sa zobrazí NEPRIHLASENY. Mikrotelefón aj základňa prejdú do základného stavu.

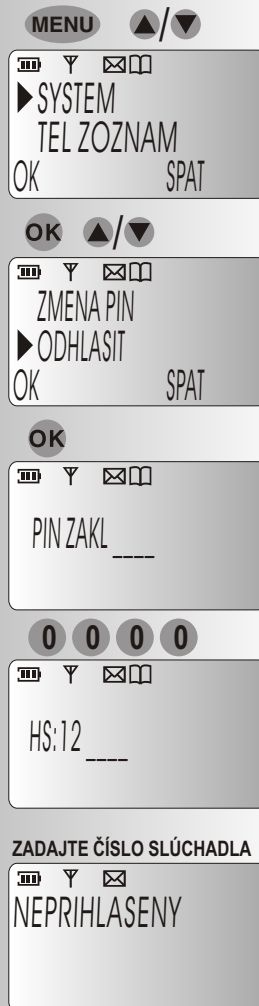

ZÁKLADNÉ VLASTNOSTI

3. Ak ste vybrali melódiu stlačte **OK** a vyberte hlasitosť zvonenia. Prístroj ponúka tri možnosti: VYSOKA, NIZKA a zvonenie vypnuté (VYP). Stlačte **OK** pre potvrdenie vybranej hlasitosti.

Stlačte **OK** pre potvrdenie vybranej hlasitosti. Ak vyberiete hlasitosť „vypnuté (VYP)“, na displeji sa zobrazí znak **🔕**.

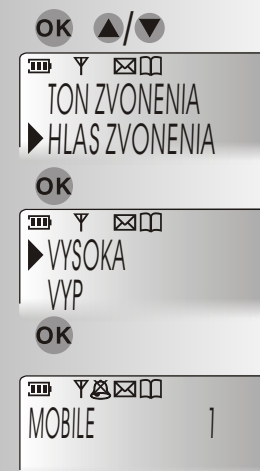

NASTAVENIE KONTRASTU DISPLEJA Prednastavenie : KONTRAST 2

1. Stlačte kláves **MENU** pre vstup do menu. Pomocou **▲/▼** vyberte (KONTRAST).
2. Potvrďte klávesom **OK**. Na displeji sa zobrazí (KONTRAST 1 / 2 / 3).
3. Pomocou **▲/▼** vyberte kontrast displeja. Potvrďte klávesom **OK**.

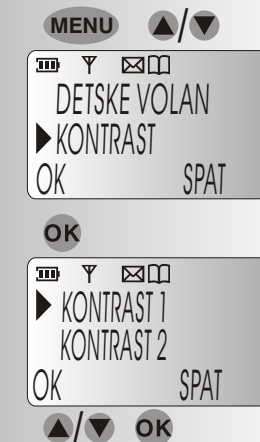

ZÁKLADNÉ VLASTNOSTI

NASTAVENIE HLASITOSTI REPRODUKTORA

1. Stlačte kláves , aby ste zdvihli linku.
2. Pomocou nastavte požadovanú hlasitosť. Prístroj umožňuje nastaviť hlasitosť v štyroch krokoch.
3. Po výbere hlasitosti stlačte opäť kláves pre odpojenie linky.

Poznámka: Hlasitosť môžete meniť aj počas hovoru.

NASTAVENIE TÓNU TLAČIDIEL

Prednastavenie: Tón tlačidiel je zapnutý.

Môžete vybrať tón tlačidiel zapnúť, alebo tón tlačidiel vypnúť.

1. Stlačte pre vstup do menu. Pomocou vyberte funkciu (TON TLACIDIEL).
2. Stlačte a na displeji sa zobrazí (TON ZAP). Stlačte a vyberte jednu z možností: Tón tlačidiel zapnutý (TON ZAP) alebo Tón tlačidiel vypnutý (TON VYP). Stlačte pre potvrdenie výberu.

PAUZA VO VOĽBE ČÍSLA

1. Stlačte aby ste dostali oznamovací tón.
2. Počas voľby stlačte a držte na viac ako dve sekundy. Vložíte tým do voľby medzeru o dĺžke 2,8 sekundy.

SYSTÉMOVÉ VLASTNOSTI

5. Zadať 4 miestny PIN základne. (Prednastavené PIN číslo je).

Toto PIN číslo chráni základňu prístroja pred prihlásením nežiadúcich mikrotelefov. Na displeji sa zobrazí (CAKAJTE. . .)

6. Teraz mikrotelefon vyhľadáva základňu, ktorá je pripravená na prihlásenie nového mikrotelefonu. Ak je základňa vyhľadaná, na displeji sa zobrazí (HS 123456), alebo ak sú už na základni prihlásené nejaké iné mikrotelefony, napríklad 1 a 3, na displeji sa zobrazí (HS: _ 2 _ 456).

7. Zadať na klávesnici číslo mikrotelefonu, ktoré ste si zvolili a základňa aj mikrotelefon sa vrátia do základného stavu.

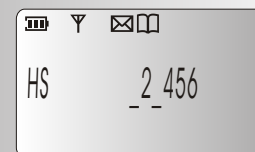
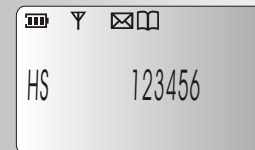
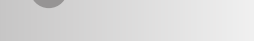
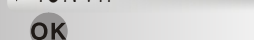
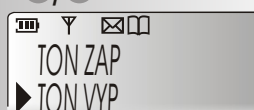
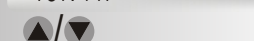
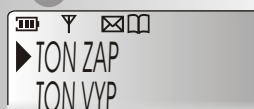
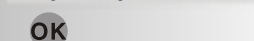
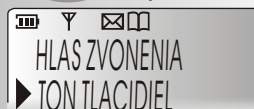
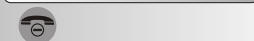

SYSTÉMOVÉ VLASTNOSTI

Tento telefón je kompatibilný s normou GAP

- Na jednu základňu môže byť prihlásených až 6 mikrotelefonov.
- Jeden mikrotelefón môže byť prihlásený na 4 základňové stanice.
- Umožňuje interkom medzi prenosnými časťami, presmerovanie hovoru z jednej prenosnej časti na druhú, konferenčný hovor.

PRIHLÁSENIE MIKROTELEFÓNU

Pri kúpe prístroja je mikrotelefón prihlásený na základňu, s ktorou sa predáva. V prípade, že potrebujete prihlásiť na základňu ďalší mikrotelefón, použite nasledovný postup. Základňa aj obidva mikrotelefony musia byť v pohostovostnom stave (základňa pripojená na sieťové napájanie, mikrotelefony majú zapojenú batériu).

1. **Na základni** stlačte a podržte kláves PAGE (☎) po dobu dlhšiu ako 6 sekúnd. Na základni začne blikať LED dióda ☎. Čas na prihlásenie mikrotelefonu je 2 minúty. Ak do tohto času neprihlásite mikrotelefón, prístroj sa vráti do pôvodného stavu.
2. **Na slúchadle** stlačte (MENU) pre vstup do menu. Pomocou ☎/☎ vyberte ponuku PRIHLASIT.
3. Potvrďte klávesom (OK), na displeji sa zobrazí (ZAKL : 1234). Ak máte slúchadlo doteraz neprihlásené na žiadnej základni, všetky čísla budú blikať. Číslo ktoré trvalo svieti, udáva základňu, na ktorej je slúchadlo už prihlásené.
4. Stlačte (1) ak chcete vybrať číslo základne 1 a na displeji sa zobrazí (PIN ZAKL ____).

Poznámka: ak je číslo 1 už zaregistrované, zadajte číslo opäť.

ZÁKLADNÉ VLASTNOSTI

VOĽBA ČÍSLA ZOBRAZENÉHO NADISPLEJI

Prístroj umožňuje voliť číslo zobrazené na displeji (max. 20 znakov).

1. Zadajte telefónne číslo (maximálne 20 znakov). V prípade, že potrebujete zmazať zadané číslo, použite kláves (ZMAZ).
2. Ak je zadané číslo správne, stlačte (☎) a číslo bude automaticky navolené. Na displeji sa zobrazí ☎ a na základni sa rozsvieti indikátor prevádzky ☎. Po niekoľkých sekundách sa zobrazí priebežný čas hovoru v sekundách.
3. Ak chcete ukončiť hovor, stlačte klávesu (☎).

OPAKOVANIE POSLEDNÝCH VOLENÝCH ČÍSEL

1. Stlačte (☎/☎). Na displeji sa zobrazí posledné volené číslo. Ak je číslo uložené v telefónnom zozname prístroja, na displeji sa zobrazí meno uložené v zozname. Prístroj obsahuje pamäť na 10 posledných volených čísiel. Na displeji je zobrazené poradie čísiel, ako boli volané (napr. 01/10).
2. Ak chcete volať číslo zobrazené na displeji, stlačte klávesu (☎).

ZADATE TEL CÍSLO

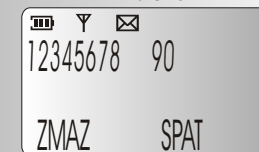

ZÁKLADNÉ VLASTNOSTI

MANUÁLNA VOĽBA ČÍSLA Z KLÁVESNICE

Ak je telefónne číslo dlhšie ako 20 znakov, stlačte klávesu  a zadajte postupne telefónne číslo.

SPEAKER PHONE

1. Stlačte  dva krát a aktivujete funkciu speaker. Na displeji sa zobrazí (SPEAKER ZAP).

2. Stlačte  ešte raz a funkciu speaker deaktivujete. Na displeji sa zobrazí (SPEAKER VYP).

PRIJATIE HOVORU

Ak mikrotelefón zvoní, prijať hovor je možné ľubovoľnou klávesou.

MUTE

Ak počas hovoru stlačíte kláves MUTE odpojíte mikrofón. Na displeji sa zobrazí ikona "  " .

Pre obnovenie konverzácie znovu stlačte kláves MUTE . Ikona  zmizne.

FLASH -

Zatlačenie klávesu FLASH počas hovoru spôsobí krátkodobé prerušenie telefónnej slučky. Používa sa v spolupráci s pobočkovou ústredňou na prepájanie hovorov, prípadne na aktiváciu služieb, ktoré poskytuje ústredňa.

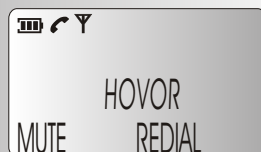









ĎALŠIE FUNKCIE



BLOKOVANIE VOĽBY NIEKTORÝCH ČÍSEL

Funkcia umožňuje zablokovať voľbu niektorých čísel (napríklad audiotext, mobilné siete). Je možné zadať dve 1 až 4 miestne čísla, ktoré nebude možné voľiť.

NASTAVENIE

1. Stlačte  pre vstup do menu. Pomocou  vyberte ponuku SYSTEM. Potvrďte . Pomocou  vyberte položku BLOKOVANE CIS.
2. Potvrďte stlačením , na displeji sa zobrazí (PIN ZAKL ____). Zadajte PIN základne. Ak zadáte správne číslo, na displeji sa zobrazí BLOKOVAN VYP.
3. Pomocou  vyberte BLOK CISLO 1.
4. Potvrďte stlačením . Na displeji sa zobrazí (CISLO 1 ____). Zadajte 1 až 4 miestne číslo, voľba ktorých má byť blokovaná (napríklad, ak zadáte 0, budú blokované všetky čísla začínajúce 0, ak zadáte 1234, budú blokované všetky čísla začínajúce 1234). Potvrďte klávesou .

Poznámka: obdobne sa nastaví číslo BLOK CISLO 2.

5. Zopakujte kroky 1 až 2. V druhom kroku vyberte BLOKOVAN ZAP. Potvrďte . Týmto nastavíte funkciu blokovanie voľby niektorých čísel.
6. Zrušenie funkcie Blokovanie voľby niektorých čísel: Zopakujte kroky 1 a 2. V druhom kroku vyberte BLOKOVAN VYP. Potvrďte klávesom .

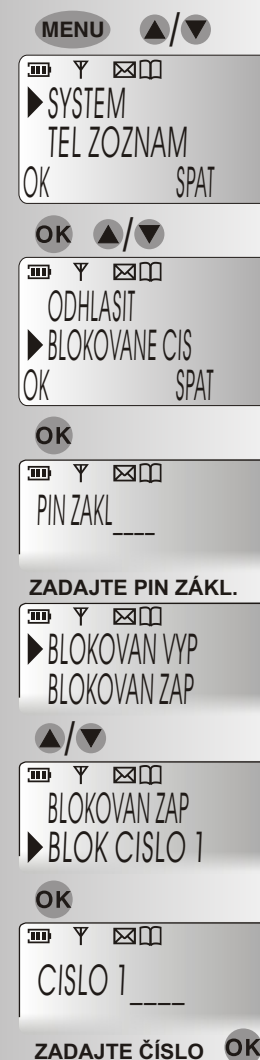

ĎALŠIE FUNKCIE

PREFIX ČÍSLO

Z výroby je nastavenie PREFIX čísla vypnuté. PREFIX číslo je číslo, ktoré bude navolené pred každým číslom, ktoré bude vytáčané z prístroja (aj pred číslom uloženým v pamäti prístroja). Služi napríklad, ak je prístroj zapojený na po-
bočkovej ústredni.

Pred aktivovaním funkcie musíte naprogramovať PREFIX číslo.

NASTAVENIE PREFIX ČÍSLA

1. Stlačte **MENU** pre vstup do menu. Pomocou **▲/▼** vyberte ponuku SYSTEM. Potvrďte **OK**. Pomocou **▲/▼** vyberte položku PREFIX KOD.
2. Stlačte kláves **OK**, na displeji sa zobrazí PREFIX VYP. Pomocou **▲/▼** vyberte položku CISLO.
3. Potvrďte klávesom **OK**, na displeji sa zobrazí (CIS: -----). Zadaťte PREFIX číslo (1 až 8 miestne číslo). Stlačte **OK** pre potvrdenie a návrat do hlavného menu.
4. Zopakujte krok 1 a 2. V druhom kroku pomocou **▲/▼** vyberte PREFIX ZAP a stlačte **OK** pre potvrdenie.

Teraz bude na prístroji aktivovaná funkcia PREFIX.

ZRUŠENIE FUNKCIE PREFIX

1. Zopakujte krok 1 a 2.
2. Vyberte ponuku PREFIX VYP.
3. Výber potvrďte stlačením **OK**.

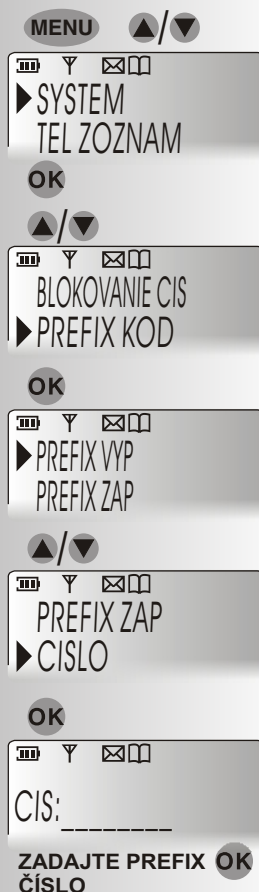

ZÁKLADNÉ VLASTNOSTI

FUNKCIA PAGE

Po stlačení klávesu PAGE je vysielaný zo základnej stanice do mikrotelefónu signál, ktorý slúži pre vyhľadanie mikrotelefónu. Táto funkcia je užitočná, keď je mikrotelefón odložený mimo základne a nevíete ho nájsť. Stlačte klávesu PAGE a počúvajte.

Všetky mikrotelefony zaregistrované na základni, ktoré sú v dosahu základne, budú zvonit' a na displeji sa zobrazí (BASIS). Ak chcete zvonenie vypnúť, stlačte opäť kláves PAGE, alebo **OK** na mikrotelefóne.

Majte na pamäti, že túto funkciu nie je možné použiť, ak sa z prístroja telefonuje, alebo je mikrotelefón mimo dosahu základne.

UPOZORNENIE NA VYBITÚ BATÉRIU.

Kapacita batérie je indikovaná ikonou  na displeji.

Počas telefónneho hovoru, ak kapacita batérie klesne na minimálnu úroveň, prístroj bude každé dve sekundy písať. Ak je kapacita batérie na minimálnej úrovni, odložte mikrotelefón na základňu a nechajte batériu dobiť.

UCHOVANIE PAMÄTÍ

Pamäť prístroja, telefónny zoznam, zoznam hovorov, posledne volené čísla zostanú uchované v pamäti prístroja aj ak bude odpojená batéria alebo sa batéria úplne vybijie (na displeji nebude nič zobrazené).

MIKROTELEFÓN MIMO DOSAH

Ak je mikrotelefón mimo dosahu základne, na displeji sa zobrazí (MIMO DOSAH) a bude blikať symbol antény **Y**. S týmto mikrotelefónom nie je možné uskutočniť telefonický hovor. Aby bolo možné opäť telefonovať, priblížte sa k základni aby sa na displeji zobrazilo meno mikrotelefónu.



Batéria je úplne nabitá 



Batéria je vybitá 

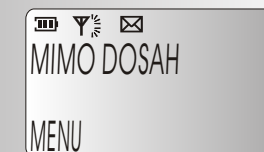

ZÁKLADNÉ VLASTNOSTI

DETSKÉ VOLANIE

Funkcia umožňuje volanie naprogramovaného čísla stlačením ktorejkoľvek klávesy mikrotelefónu. To je zvlášť vhodné ak potrebuje použiť prístroj malé dieťa alebo starší človek. (Vytočenie čísla stlačením jednej klávesy.)

Prednastavenie:

Detiské volanie (Baby Call) vypnuté.

Zapnutie BABY CALL:

1. Stlačte **MENU** pre vstup do hlavného menu a pomocou **▲/▼** vyhľadajte (DETSKE VOLAN).
2. Stlačte **OK**.
Na displeji sa zobrazí (DETSK VOL ZAP).
Pomocou **▲/▼** vyberte (CISLO).
3. Stlačte **OK**. Na displeji sa zobrazí (CISLO: _).
Zadajte telefónne číslo, ktoré sa má po aktivovaní funkcie DETSKE VOLANIE vytočiť (max. 20 znakov). Potvrďte klávesom **OK**.

Poznámka:

Ak nie je zadané číslo, funkcia DETSKE VOLANIE nemôže byť aktivovaná.

4. Zopakujte krok 1 a 2 ale v druhom kroku namiesto (DETSK VOL VYP) vyberte (DETSK VOL ZAP). Stlačte **OK** a na displeji sa zobrazí a zostane zobrazené (<DETSKE VOLANIE>).

Ak je funkcia aktivovaná, stlačením ktorejkoľvek klávesy (mimo **MENU** a 1) bude navolené číslo nastavené vo funkcii DETSKE VOLANIE.



ĎALŠIE FUNKCIE

ZMENA PIN ČÍSLA ZÁKLADNE

Základné PIN číslo je štvormiestne číslo a slúži na ochranu základne pred nežiadúcim prihlásením inej prenosnej časti.

Číslo prednastavené z výroby je 0000.

1. Stlačte **MENU** pre vstup do menu. Pomocou **▲/▼** vyberte ponuku SYSTEM.
2. Stlačte **OK** pre potvrdenie, a pomocou **▲/▼** vyberte ZMENIT PIN.
3. Stlačte **OK** a na displeji sa zobrazí (PIN ZAKL _ _ _ _).
4. Zadajte staré PIN číslo. V prípade, že PIN meníte prvýkrát, číslo je 0000. Ak je staré číslo správne na displeji sa zobrazí (NOVY _ _ _ _).

Zadajte nové štvormiestne PIN číslo, na displeji sa zobrazí (POTVRD _ _ _ _).

Zadajte opäť to isté číslo pre potvrdenie a stlačte **OK** pre návrat do hlavného menu.



ZADAJTE STARÉ PIN ČÍSLO

ZADAJTE NOVÉ PIN ČÍSLO

ZADAJTE NOVÉ PIN ZNOVA

OK

SMS FUNKCIE

NASTAVENIE ČÍSLA SMS CENTRA

1. Stlačte **SPRAVY** a pomocou $\blacktriangle/\blacktriangledown$ vyberte **TEXT SPRAVA**.
2. Stlačte \textcircled{OK} a pomocou $\blacktriangle/\blacktriangledown$ vyhľadajte **CISLO CTR 1**.
3. Potvrďte stlačením \textcircled{OK} . Na displeji sa zobrazí: (CISLO: _____). Zadať číslo, ktoré Vám poskytne váš telekomunikačný operátor.
4. Stlačte \textcircled{OK} pre potvrdenie a návrat do hlavného menu. Zopakujte kroky 1 až 4 a nastavte číslo **CISLO CTR 2**.

Poznámka:

1. Číslo CTR 1 slúži pre príjem SMS.
2. Číslo CTR 2 slúži pre odosielanie SMS.
3. Bez nastavenia čísel CTR 1 a CTR 2 nie je možné využívať funkciu SMS.

ZÁKLADNÉ VLASTNOSTI

Vypnutie DETSKÉHO VOLANIA:

1. Stlačte **MENU** pre vstup do menu. Pomocou $\blacktriangle/\blacktriangledown$ vyhľadajte funkciu (**DETSKE VOLAN**).
2. Stlačte \textcircled{OK} a na displeji sa zobrazí (**DETSK VOL ZAP**). Stlačte $\blacktriangle/\blacktriangledown$ a vyberte (**DETSK VOL VYP**).
3. Stlačte \textcircled{OK} pre potvrdenie a funkcia **DETSKE VOLANIE** bude deaktivovaná. Prístroj sa vráti do základného stavu.

VÝBER TYPU VOĽBY

PREDNASTAVENÉ: VOĽBA TÓNOVÁ

1. Stlačte **MENU** pre vstup do hlavného menu. Pomocou $\blacktriangle/\blacktriangledown$ zvoľte ponuku (**SYSTEM**).
2. Stlačte \textcircled{OK} pre potvrdenie a pomocou $\blacktriangle/\blacktriangledown$ vyhľadajte (**MOD VOLBY**).
3. Stlačte \textcircled{OK} a pomocou $\blacktriangle/\blacktriangledown$ zvoľte voľbu tónovou alebo impulznú (**TONOVA**), (**PULZNA**).
4. Potvrďte stlačením \textcircled{OK} .

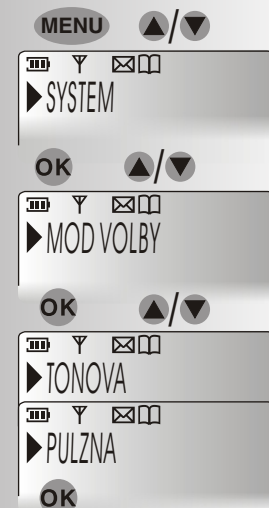

TELEFÓNNY ZOZNAM

TELEFÓNNY ZOZNAM

Prístroj obsahuje 80 pamätí v telefónnom zozname. Je možné uložiť meno (10 znakov) a tel. číslo (20 znakov) na každé pamäťové miesto.

VYTVORENIE ZÁZNAMU (PRIDAŤ)

1. Stlačte **MENU** a pomocou kláves **▲/▼** vyhľadajte telefónny zoznam (TEL ZOZNAM).
2. Stlačte **OK**, na displeji sa zobrazí (HLADAT). Pomocou kláves **▲/▼** vyhľadajte funkciu (PRIDAT).
3. Stlačte **OK** a na displeji sa zobrazí (MENO: _).
4. Pomocou tabuľky na strane 6 zadajte z klávesnice prístroja meno (max. 10 znakov). Po zadaní stlačte **OK**, na displeji sa zobrazí (CISLO: _).
5. Zadajte telefónne číslo (max.20 znakov). Stlačte **OK**. Displej sa vráti do kroku 2 a ponúkne zadanie ďalšieho čísla do zoznamu.

Poznámka:

Ak chcete do pamäte uložiť viac ako 80 záznamov, na displeji sa zobrazí (PAMAT PLNA).

Údaje uložené v pamäti sa zobrazujú v abecednom poradí.



SMS FUNKCIE

ODPOVEĎ NA PRIJATÚ SPRÁVU

1. Stlačte **SPRAVY** a pomocou **▲/▼** vyberte **TEXT SPRAVA**.
2. Potvrďte **OK** a pomocou **▲/▼** vyberte **PRICHADZAJUCE**.
3. Potvrďte **OK** a pomocou **▲/▼** vyberte požadovanú správu.
4. Stlačte **CITAT** a **VYBER** a pomocou **▲/▼** vyhľadajte **ODPOVEDAT** alebo **ODPOVED: ANO**.
5. Potvrďte **OK** a napíšte text odpovede.
6. Stlačte **VYBER** a pomocou **▲/▼** zvolíte **POSLAT TEXT**. Stlačte **OK** a správa bude odoslaná.



SMS FUNKCIE

VYMAZANIE SPRÁVY

1. Ak máte na displeji zobrazenú prijatú správu, je možné ju vymazať. Stlačte VYBER a pomocou ▲/▼ vyberte VYMAZAT.
2. Potvrďte stlačením OK.

ÚPRAVA SPRÁVY

1. Ak máte na displeji zobrazenú správu, je možné upravovať jej text. Stlačte VYBER a pomocou ▲/▼ vyberte POUZIT TEXT.
2. Potvrďte OK. Stlačte ZMAZ pre prípadné úpravy textu. Upravte text.
3. Stlačte VYBER a pomocou ▲/▼ zvolte jednu z ponúkaných možností. Potvrďte stlačením OK.

UPOZORNENIE NA PRIJATÚ SPRÁVU

Prednastavenie : SMS TON ZAP

1. Stlačte kláves pre vstup do menu. Pomocou ▲/▼ vyberte (SMS TON).
2. Potvrďte klávesom OK. Na displeji sa zobrazí (SMS TON ZAP / SMS TON VYP).
3. Pomocou ▲/▼ zvolte jednu z možností



TELEFÓNNY ZOZNAM

ÚPRAVA TELEFÓNNEHO ZOZNAMU (UPRAVIT)

1. Stlačte MENU pre vstup do menu. Stlačte ▲/▼ a vyberte TEL ZOZNAM.
2. Potvrďte stlačením OK, na displeji sa zobrazí HĽADAT. Potvrďte stlačením OK. Vyhľadajte záznam pomocou ▲/▼ a zvolte VYBER. Stlačte ▲/▼ a vyberte UPRAVIT.
3. Potvrďte stlačením OK.
4. Stlačením VYMAZAT vymažete údaje, ktoré potrebujete upraviť.
5. Zadajte nové meno (údaje z klávesnice zadávajú pomocou tabuľky na strane 7). Po zadaní stlačte OK.
6. Stlačte VYMAZAT. Tým vymažete staré číslo a zadajte nové číslo. Potvrďte stlačením OK. Na displeji sa zobrazí ULOZENE.
7. Stlačte SPAT pre návrat do hlavného menu.



TELEFÓNNY ZOZNAM

VYMAZANIE ULOŽENÝCH ÚDAJOV (VYMAZAT)

1. Vykonaňte kroky 1 až 3 z predchádzajúcej kapitoly (UPRAVIT) a vyberte záznam, ktorý potrebujete vymazať.
2. Stlačením vyhľadajte ZMAZAT.
3. Potvrďte výmaz klávesom .

VYHLADANIE V ZOZNAME (HLADAT)

1. Stlačte pre vstup do menu. Pomocou vyhľadajte TEL ZOZNAM.
2. Stlačte pre potvrdenie. Na displeji sa zobrazí HLADAT.
3. Stlačte . Na displeji sa zobrazí prvé meno v telefónnom zozname. Mená sa zobrazia v abecednom poradí. (Ak v telefónnom zozname nie je žiadny záznam, prístroj bude generovať chybový tón.) Stlačte a vyberte hľadaný záznam. Ak je na displeji zobrazené hľadané meno, stlačte a telefónny prístroj bude voliť želané číslo. Ak má číslo viac ako 13 číslic, stlačte VYBER a potom ZOBRAZIT CISLO. Pre návrat do hlavného menu zvolte SPAT.

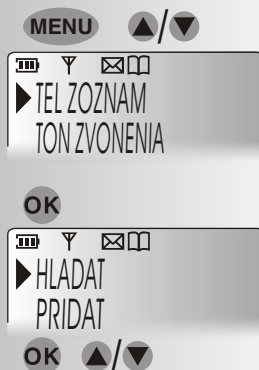

SMS FUNKCIE

ODOSIELANIE SPRÁVY

1. Stlačte kláves SPRAVY. Pomocou vyberte TEXT SPRAVA.
2. Stlačte a pomocou vyhľadajte ODCHADZAJUCE.
3. Stlačte . Na displeji sa zobrazí SPOLU xx. Stlačte a vyhľadajte správu. Stlačte CITAT pre prečítanie správy. Stlačte VYBER pre ďalšiu prácu so správou. Stlačte SPAT pre návrat do základného stavu.

PREPOSANIE - POSTÚPENIE SPRÁVY

1. Ak máte na displeji zobrazenú prijatú správu, je možné ju preposlať ďalej. Stlačte VYBER a pomocou vyberte POSLAT DALEJ.
2. Potvrďte . Na displeji sa zobrazí (KOMU: _). Zadajte číslo, potvrďte , správa bude preposlaná.



SMS FUNKCIE

Poznámka:

1. Ak sa odoslaná správa vráti ako nedoručená, na displeji bude blikať znak ☒ a napíše sa text : "Máte novú SMS".
2. Pri písaní SMS správy prístroj automaticky píše prvé písmeno vo vete veľké.
3. Ak potrebujete napísať veľkým písmenom aj iný znak, stlačte #. Ďalší znak, ktorý zadáte sa napíše veľkým písmenom.
4. Stlačením * môžete do textu vložiť znaky , . ? ! @ # \$: / * () : _ = .
Znak vyberiete pomocou ▲/▼ a potvrdíte stlačením OK.

ČÍTANIE PRIJATEJ SPRÁVY

1. Zvoľte položku SPRAVY .
Pomocou ▲/▼ vyberte TEXT SPRAVA.
2. Stlačte OK a pomocou ▲/▼ vyhľadajte PRICHADZAJUCE.
3. Stlačte OK. Na displeji sa zobrazí (NOVxx SPOLUxx).
4. Stlačte ▲/▼ a vyhľadajte správu.
Stlačte CITAT pre prečítanie správy.
5. Stlačte SPAT pre návrat do základného stavu.

Poznámka:

Po prijatí novej správy bude na displeji blikať znak ☒ a telefón vydá akustický signál. Ak sú všetky nové správy prečítané, znak ☒ zostane zobrazený (nebude blikať). Ak správy vymažete znak ☒ zmizne.

IDENTIFIKÁCIA VOLAJÚCEHO

ZOBRAZENIE ČÍSLA VOLAJÚCEHO

Prístroj obsahuje funkciu, ktorá umožňuje zobraziť číslo volajúceho na displeji telefónu ešte predtým ako uskutočníte hovor. Túto funkciu musí podporovať telefónna linka, na ktorú je prístroj pripojený. Prístroj obsahuje 30 miest pre záznamy hovorov. Takto uložené číslo je možné kedykoľvek volať, prípadne uložiť do telefónneho zoznamu.

Ak je telefónne číslo, na ktorého volanie neodpovedáte, zaznamenané v pamäti prístroja, na displeji sa zobrazí meno volajúceho uložené v pamäti.

INFORMÁCIE NA DISPLEJI

O tom, že máte zmeškaný hovor vás informuje ikona na displeji.

V pamäti hovorov sa uloží číslo volajúceho, dátum a čas kedy bol pokus o hovor zaznamenaný.

Ak má volajúci aktivovanú funkciu CLIR - zakázanie zobrazenia čísla volajúceho, na displeji sa namiesto čísla zobrazí oznam "SUKROMNE".

Ak volajúci volá z oblasti, kde nie je podporovaná funkcia zobrazenia volajúceho, alebo sa jedná o hovor zo vzdialenej siete, kde nie je možné preniesť číslo volajúceho, na displeji prístroja sa nezobrazí nič.

Ak volajúci volá viac krát, zobrazí sa spolu s číslom volajúceho počet volaní a dátum a čas posledného volania.

INDIKÁCIA PRIJATEJ HLASOVEJ SPRÁVY:

Ak používate hlasovú schránku (napr. Memobox), signalizuje blikajúca ikona ☐ prijatie novej hlasovej správy. Po vypočítaní všetkých nových prijatých hlasových správ, ikona automaticky

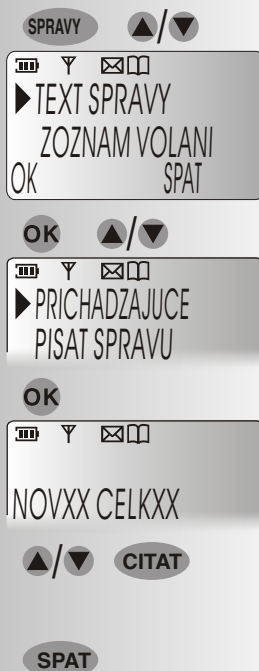

IDENTIFIKÁCIA VOLAJÚCEHO

PREZERANIE OBSAHU ZAZNAMENANÝCH HOVOROV

1. Stlačte SPRAVY.
Stlačte a nalistujte ZOZNAM VOLANI.
Potvrďte .
Na displeji sa zobazí (NOVE XX SPOLU XX).
NOVE znamená počet nových neprijatých hovorov.
SPOLU je počet všetkých neprijatých hovorov v pamäti prístroja.
2. Stlačte a nalistujte hľadaný záznam.
3. Stlačte klávesu SPAT pre návrat.

Poznámka:

*Ak je niektorý z hovorov zaznamenaný viac-krát, na displeji je zobrazené “>”.
Stlačte VYBER, položku OPAKOVANE a na displeji sa zobrazí “XX OPAKOVAT”, kde XX znamená počet volaní z daného čísla.*

SPÄTNÉ VOLANIE NA NEODPOVEDANÉ ČÍSLO

Ak nalistujete v zozname neodpovedané číslo a chcete na to číslo zavolať, stlačte a číslo bude navolené.

VYMAZANIE ČÍSLA ZO ZOZNAMU NEODPOVEDANÝCH HOVOROV

1. Nalistujte v zozname neodpovedaných čísel záznam, ktorý potrebujete vymazať a stlačte VYBER. Na displeji sa zobrazí ZMAZAT ZAZNAM. Stlačte pre vymazanie záznamu.
2. Pomocou možno vymazať všetky zmeškané hovory (ZMAZAT VSETKO).

SMS FUNKCIE

PAMÄŤ TEXTOVÝCH SPRÁV

Prístroj obsahuje pamäť spolu na 20 prijatých a odoslaných textových správ. Každá správa môže mať maximálnu dĺžku 160 znakov.

Pred použitím funkcie príjmu a odosielania SMS musíte nastaviť číslo SMS centra, ktoré vám poskytne telekomunikačný operátor.

PÍSANIE A ODOSIELANIE SMS SPRÁVY

1. Stlačte kláves SPRAVY.
Pomocou vyberte TEXT SPRAVA.
2. Stlačte a vyhľadajte PISAT SPRAVU).
3. Stlačte . Na displeji sa zobrazí (_). Môžete písať správu, maximálne 160 znakov. Znak, ktoré je možné písať, sú zobrazené v tabuľke na strane 7.
Po zadaní textu stlačte VYBER a pomocou vyberte POSLAT TEXT.
4. Stlačte a na displeji sa zobrazí: (KOMU: _). Zadať telefónne číslo, na ktoré má byť poslaná SMS správa a potvrďte .
Telefónne číslo môžete zadať aj z telefónneho zoznamu. Stlačením TEL ZOZ sa zobrazí prvý záznam v telefónnom zozname. Nalistujte číslo na ktoré chcete odoslať správu a stlačte .

